

DST Business

Navodila za uporabo



GENERAL MOBILE

Kazalo

1. Varnostna navodila	4
2. Profil mobilnega telefona	5
3. Pred uporabo	7
4. Splošna navodila	10
5. Osnovne operacije	16
6. Funkcije v meniju	19
6.1 Sporočila	19
6.2 Imenik	25
6.3 Zgodovina	26
6.4 Multimedija	27
6.5 Zabava in igre	30
6.6 Nastavitve	31
6.7 Delo z internetom	35

6.8 Organizator.....	36
6.9 Upravljalac datotek	38
7. USB.....	40
8. Dodatek I.	41
9. Dodatek II.	42
10. Dodatek III.	43

1. Varnostna navodila

Za vašo varnost in za pravilno uporabo telefona, prosimo, da pred uporabo preberete navodila: mobilnega telefona ne vklaplajte, ko se nahajate v bližini kemične tovarne, plinske postaje ali drugih eksplozivnih objektov.

- Med vožnjo zmeraj uporabljajte slušalke, v nujnem primeru, ustavite vozilo in se pogovarjajte ob strani.
- Mobilni telefoni lahko povzročajo interference na letalu, za to jih na letalu nikoli ne uporabljajte. Uporaba mobilnih telefonov na letalu je nevarna in prepovedana; izklopite mobilni telefon preden se vkrcate na letalo.
- Bodite posebej pozorni na uporabo mobilnega telefona pri ljudeh s srčnim spodbujevalnikom, slušno napravo ali drugimi zdravstvenimi pripomočki, ki bi jih mobilni telefon lahko motil.
- Da bi preprečili demagnetizacijo, telefona ne puščajte v bližini magnetnih objektov kot so zgoščanke, kreditne kartice, itd.
- Hranite mobilni telefon izven dosega otrok. Telefona ne mečite in ne stresajte, saj takšno ravnanje lahko poškoduje notranje strukture telefona.
- Prosimo, da baterije ne zavržete v gospodinjske odpadke. Baterijo zavržite v skladu s predpisi.

2. Profil mobilnega telefona

Mobilni telefon ima standardno tipkovnico in zaslon. Poleg tega ima vgrajen vibracijski motor, vtič za napajanje in prenos podatkov in režo za zunanjo pomnilniško kartico (Micro SD kartico).

(Prikazan je sprednji del mobilnega telefona)

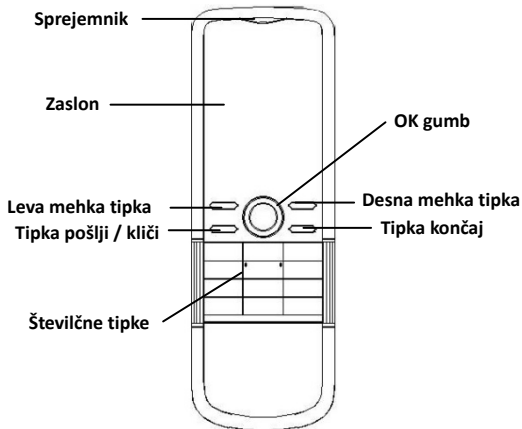

(Prikazani sta strani mobilnega telefona)

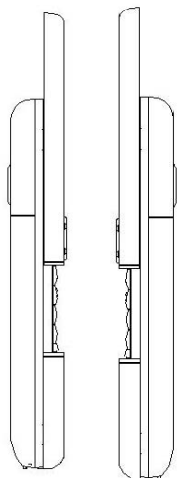

USB vrata

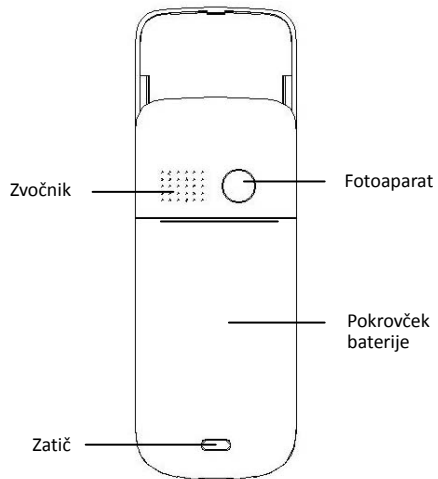
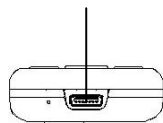

(Prikazan je zadnji del mobilnega telefona)

3. Pred uporabo

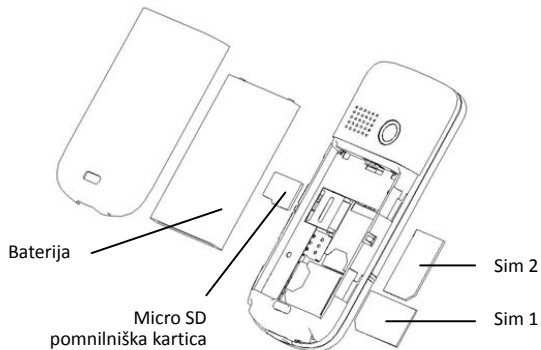

Vstavljanje SIM kartice

Izberete lahko dve mobilni številki pri dveh različnih operaterjih ter tako dobite dve SIM (Subscriber Identification Module) kartici.

S tema SIM karticama lahko uporabljate vse funkcije telefona. Na njiju se shranijo vsi parametri o komunikaciji in osebnih podatkih, vključno s PIN številko (osebna identifikacijska številka), imenikom, SMS sporočili in drugimi storitvami.

Preden vstavite SIM kartico, izklopite mobilni telefon. SIM kartico vstavite v zadnjo stran telefona. SIM kartico vstavite, kot kaže slika. Glavno SIM kartico vstavite v režo SIM1, podrejeno SIM kartico pa v režo SIM2.

Vstavljanje pomnilniške kartice

Mobilni telefon nima dovolj pomnilnika, da bi lahko uporabljali nekatere funkcije, zato morate vstaviti pomnilniško kartico (ta telefon podpira micro SD kartice.)

Vstavljanje Micro SD kartice: odprite pokrov baterije in odstranite baterijo, sprostite zatič za Micro SD kartico in jo vstavite v režo, ponovno zaprite zatič, vstavite baterijo in zaprite pokrovček ter vklopite mobilni telefon.

Vstavljanje baterije

Mobilni telefon podpira le originalne baterije in dodatke. Če telefona dalj časa ne uporabljate, priporočamo, da baterijo vrnete v zaščitno škatlo.

Polnjenje baterije

Nova baterija ne deluje optimalno, dokler je nekaj krat ne izpraznite in napolnite. Po nekaj ciklih bo baterija delovala optimalno.

Ko je baterija prazna, jo čim prej napolnite. Če baterija predolgo ostane prazna, se lahko poškoduje.

Ko se baterija napolni, izključite polnilec iz električne in iz mobilnega telefona.

Med polnjenjem se ikona za baterijo premika od desne proti levi. Ko je baterija polna, se na indikatorju prikažejo vse črte. Telefon se med polnjenjem rahlo segreje, to je normalno.

Opomba o rabi baterij

Na delovanje baterije vpliva več faktorjev vključno z nastavitvami operaterja, močjo signala, temperaturo okolja, funkcijami, ki jih uporabljate, izbranimi nastavitvami telefona, dodatki, ki so priključeni na telefon, glasnostjo, prenosom podatkov in drugimi aplikacijami.

Za optimalno delovanje, sledite naslednjim navodilom:

- Novo baterijo ali baterijo, ki je dolgo časa niste uporabljali, je potrebno polniti dalj časa. Standardni razpon napetosti je 3,6V – 4,2V.
- Med polnjenjem naj bo telefon na sobni temperaturi.
- Če telefon preveč uporabljate med tem, ko je baterija skoraj prazna, bo trajalo dlje časa, da se bo na zaslonu prikazal indikator polnjenja.

Opozorilo: Baterije ne mečite v ogenj, saj lahko to povzroči požar. Poškodovana baterija lahko povzroči eksplozijo.

Opozorilo

Polnjenje telefona na napačne načine lahko povzroči eksplozijo. Baterijo vedno zavržite v skladu s predpisi.

PIN koda

Koda PIN1: to je osebna identifikacijska številka, ki je shranjena na SIM kartici in s katero lahko preprečite drugim, da uporabljajo kartico SIM1 brez dovoljenja. Če ima telefon aktivirano zaščito s kodo PIN1, se ob vklopu prikaže sporočilo "Input PIN" (Vnesite PIN). PIN kodo dobite skupaj s SIM kartico.

Koda PIN2: to je osebna identifikacijska številka za posebne funkcije, kot so posebne številke ipd. Koda PUK in koda PUK2 (8-številčni)

Če želite spremeniti kodo PIN1, ki se je zaklenila, morate vnesti kodo PUK. Če želite spremeniti kodo PIN2, ki se je zaklenila, morate vnesti kodo PUK2.

4. Splošna navodila

Tipka za klicanje

S to tipko začnete klic (najprej vnesete telefonsko številko ali jo izberete iz imenika) ali sprejmete dohodni klic. V stanju pripravljenosti pritisnite tipko za prikaz zadnjih klicev (na SIM1 in SIM2 po 20 zadnjih klicev, ki vključujejo sprejete klice, klicane številke in neodgovorjene klice). V stanju pripravljenosti, če uporabljate dve SIM kartici, pritisnite to tipko in izberite ali želite uporabiti SIM1 ali SIM2.

Tipka končaj / vklop in izklop

Med klicem s to tipko prekinite pogovor; če je med klicem odprt meni, ga s to tipko zaprete in se spet nahajate v stanju

pripravljenosti. Držite tipko 4 do 5 sekund in telefon se vklopi / izklopi.

Leva / Desna mehka tipka

Pritisnite ti dve tipki za izbiro funkcij, ki so prikazane na spodnjem levem oz. desnem robu zaslona.

Smerne tipke

Telefon ima štiri smerne tipke, ki služijo pomikanju levo, desno, gor in dol. V nekaterih načinih imajo posebno funkcijo, na primer med klicem, pritisnite gor/dol da zvišate/znižate glasnost. Te tipke služijo tudi kot bližnjice v stanju pripravljenosti: pritisnite gor in odpre se predvajalnik glasbe, pritisnite dol in odpre se budilka, z gumbom levo določate zvonjenje, z gumbom desno pa spreminjate profile. Bližnjice lahko uporabljate le v stanju pripravljenosti, njihove funkcije pa lahko izberete sami: odprite meni nastavitev in poiščite možnost bližnjice, kjer lahko določite bližnjice za posamezno tipko.

Številčnica

Na številčnici so številke od 0 do 9, tipka * in tipka #, skupaj dvanajst tipk. S temi tipkami vnašate telefonske številke, geslo, črke angleške abecede, simbole ipd.

V različnih načinih in različnih menijih imata tipki * in # različne funkcije:

- Pritisnite tipko “#” dalj časa za vstop ali izhod iz tihega načina.
- Večkrat pritisnite tipko * ali jo pritisnite dalj časa za vnos znakov “P”, “+” in “W”, “+” se uporablja pri mednarodnih številkah.
- V predvajalniku glasbe s tipkama * in # spreminjate glasnost.

Funkcijske tipke za FM radio

- Tipka OK: v načinu radio pritisnite to tipko za vklop/izklop radia, v stanju pripravljenosti jo pritisnite za vstop v radijski vmesnik.
- Tipka gor: aktivira snemanje iz radia.
- Tipka dol: preklopi med iskanjem in podrobnim iskanjem.
- Tipki levo/desno: med iskanjem postaj se s tema tipkama pomikajte med frekvencami, dokler ne najdete ustrezne postaje. Med podrobnim iskanjem se s tipkama pomikate za 0,1MHz naprej ali nazaj.
- Tipke 1-9: pritisnite za izbiro shranjenih postaj, če držite dalj časa, shranite postajo ki jo trenutno poslušate na ustrezno spominsko mesto.
- Tipki * in #: spremenite glasnost poslušanja.

Zaklepanje tipkovnice

Če v stanju pripravljenosti dalj časa ne pritisnete nobene tipke, se tipkovnica samodejno zaklene. Pritisnite desno mehko tipko, nato pa levo mehko tipki za odklep tipkovnice. Ko je tipkovnica zaklenjena ne morete pomotoma pritisniti tipk; v primeru dohodnega klica, pritisnite tipko kličič za začetek pogovora; po koncu pogovora se bo tipkovnica ponovno samodejno zaklenila.

Ikone v stanju pripravljenosti



Signal na liniji 1



Signal na liniji 2



Budilka



Prejet SMS na kartici SIM1



Prejet SMS na kartici SIM2



Zvonjenje: ta ikona je lahko različna in pozna 3 načine:



najprej vibrira, nato zvoni



vibrira in zvoni istočasno



samo vibrira



Zgrešen klic



Odklenjeno



Glavna linija1



Podrejena linija1



Glavna linija2



Podrejena linija2



MMS zaseden



Prejet MMS



SIM1 Vsi klici so preusmerjeni



SIM2 Vsi klici so preusmerjeni



Zaklenjeno



SIM1 E-mail



SIM2 E-mail



SIM GPRS



Funkcija Bluetooth je aktivirana, lahko jo uporabite;
če ikona utripa pravkar poteka prenos podatkov.



Bluetooth funkcija je aktivirana, lahko jo uporabite







Bluetooth funkcija ni povezana

Jezik in način vnosa

Privzet jezik vnosa je angleščina. Za različne države so na voljo različni jeziki in načini vnosa.

Opozoril o dohodnem klicu

Mobilni telefon ima vgrajen vibracijski motor in zvonec, zato obstaja več različnih načinov opozarjanja na dohodni klic:

-  Zvonjenje
-  Vibriranje
-  Najprej vibriranje, nato zvonjenje
-  Vibriranje in zvonjenje istočasno

Storitve

Vaš mobilni operater ponuja različne storitve. Ta mobilni telefon podpira storitve. Različne možnosti v tem meniju so odvisne od SIM kartice in omrežja. Če omrežje omogoča določeno storitev in jo vaša SIM kartica podpira, se bo storitev samodejno pojavila v meniju storitve.

Skupine

V imeniku lahko ustvarite različne skupine kontaktov, na primer prijatelje, družino, VIP, službo, ipd. Vsaki skupini lahko določite drugo zvonjenje in drugo fotografijo.

Klicanje domačih števil

- Najpreprostejši način klicanja števil znotraj države je, da vnesete številko preko številčnice in pritisnete gumb klicanje. Če želite spremeniti vneseno številko, pritisnite tipko "C". Med klicanjem se bo na zaslonu prikazala animacija. Če kličete s kartico SIM, se na zaslonu izpiše, "SIM1-"; če kličete s kartico SIM2, se izpiše "SIM2-". Ko se povežete z drugo osebo, se na zaslonu izpišejo informacije o klicu.
- Za konec klica, pritisnite tipko končaj.

Nujni klici

Če ima telefon signal (v levem zgornjem kotu zaslona se prikaže indikator signala), lahko vedno opravite nujen klic. Če vaš operater v določenem območju v tujini ne podpira tega signala, se na zaslonu izpiše Emergency (Nujno). To pomeni, da lahko kličete le nujne številke. Če je telefon v dosegu signala, lahko nujne klice opravite tudi brez SIM kartice.

* V določenih območjih je nujna številka 112 na voljo preko operaterja. Če ne uspe, se posvetujte z operaterjem.

IMEI

International Mobile Equipment Identity number (Mednarodna identifikacijska številka mobilne opreme). Izklopite mobilni telefon in odstranite baterijo, na zadnjem delu telefona pod baterijo boste našli IMEI številko. Številka je shranjena tudi v mobilnem telefonu. Telefon vklopite ter v stanju pripravljenosti vnesite **"*#06#" in pritisnite kliči**, za prikaz številke.

IP klicanje

V nastavitvah klicanja izberite ustrezne številke za IP dostop. Odprite imenik in izberite IP klicanje.

5. Osnovne operacije

Vklop aparata

Pritisnite tipko za vklop/izklop in vklopite telefon, prikaže se pozdravno sporočilo. Nato lahko odprete meni in izberete način, ki ga želite, vključno s SIM1 & SIM2 , Samo SIM1, Samo SIM2 ter Letalo. Privzet način je Samo SIM1.

Ko vstavite SIM kartico, telefon samodejno preveri pripravljenost kartice in prikaže informacije na zaslonu:

1. "Input phone password" (vnesite geslo) — če ste prej določili geslo telefona.
2. "Input PIN" (vnesite PIN) — če ste prej določili geslo SIM kartice.
3. "No service" (ni omrežja) — telefon se ni uspel povezati na omrežje, zato ne morete vzpostaviti klica.
4. "Emergency calls only" (samo nujni klici) — kličete lahko samo nujno številko 112.
5. "Searching" (iščem) — telefon išče ustrezno omrežje;
6. "Operator name" (ime operaterja) — telefon se je uspešno povezal v omrežje.
Privzeto geslo telefona je "1122"

Izklop aparata

Za izklop mobilnega telefona dalj časa pritisnite gumb končaj. Na zaslonu se prikaže zaključna animacije in obe SIM kartici se izključita istočasno. Za izklop telefona ne odstranite baterije. Če to storite, se lahko SIM kartica poškoduje in izgubite lahko podatke.

Klicanje

- Vnesite telefonsko številko s številčnico (če vnesete napačno številko, jo popravite s tipko C). Pritisnite tipko Kliči za začetek klica. V načinu SIM1 in SIM2 lahko izberete ali boste klicali preko kartice SIM1 ali SIM2. Ko želite končati pogovor, pritisnite tipko Končaj; če želite preklicati klic, pritisnite tipko Končaj ali gumb za vklop/izklop. Ko se povežete z drugo osebo, se na zaslonu prikaže čas trajanja klica.
- Klicanje preko imenika: odprite imenik in poiščite zeleno številko/ime ter pritisnite gumb Kliči.
- Klicanje zadnje klicane številke: v stanju pripravljenosti pritisnite tipko Kliči in prikaže se seznam zadnjih 20 klicev. Izberite zeleno številko in pritisnite tipko Kliči.

Spremenite glasnost slušalke

Med pogovorom pritisnite gumb gor ali dol, da zvišate ali znižate glasnost.

Sprejemanje klica

Pri dohodnem klicu, vas bo telefon na klic opozoril z zvonjenjem, vibriranjem, vibriranjem in zvonjenjem ali vibriranjem ter nato zvonjenjem, kot ste izbrali v nastavitvah.

Če želite sprejeti dohodni klic, pritisnite Kliči.

Če želite zavrniti dohodni klic, pritisnite gumb za vklop/izklop ali tipko Končaj.

Številka klicatelja se bo izpisala na zaslonu. Če je številka shranjena v imeniku, jo telefon prepozna in na zaslonu se izpiše ustrezno ime.

Pošiljanje DTMF signala

Če je ta funkcija vklopljena, med klicem pritisnite zeleno številko in tipko * in # ter pošljite DTMF signal drugi osebi. Če je funkcija izklopljena, to ni mogoče.

Klic na čakanju

Če vaš operater omogoča klic na čakanju, med pogovorom pritisnite funkcijo "Options" (Možnosti) in odpre se meni:

- Hold (Čakanje): klic je na čakanju, vendar je linija še zmerom odprta.
- End (konec): klic se prekine.
- New Call (nov klic): odpre vmesnik klicanja in vzpostavi nov klic.
- Phonebook (imenik): odpre imenik.
- Messages (sporočila): odpre SMS sporočila.
- Sound recorder (snemanje zvoka): med klicem lahko posnamete pogovor.
- Background sound (zvok v ozadju): izberete lahko glasbo za ozadje pogovora, ko funkcijo aktivirate, obe strani v ozadju slišita glasbo.
- Mute (utišaj): če izberete to možnost, se mikrofona izklopi. Izklopite to možnost za nadaljevanje pogovora.
- DTMF: izberite, če želite poslati DTMF signal.

Zgrešeni klici

Če ste imeli dohodni klic, a ga niste prevzeli se na zaslonu prikaže ikona zgrešenega klica. Izberite funkcijo Read (branje) in odprl se bo seznam zgrešenih klicev.

Glasovna sporočila

Telefon omogoča, da dohodni klic preusmerite na glasovni predal, kjer kličeči lahko pusti glasovno sporočilo. (Nastavitev glasovnega predala mora biti izbrana).

6. Funkcije v meniju

6.1 Sporočila

[SMS]

SMS sporočila lahko sprejemate in pošiljate, če to omogoča vaš operater.

SMS sporočila lahko pošiljate in sprejemate z obema SIM karticama v telefonu. Sporočilo je najprej poslano v omrežni SMS center, nato pa ga omrežje posreduje končnemu uporabniku. Če naslovnik ne vklopi mobilnega telefona ali njegov telefon ne podpira SMS sporočil, bo SMS sporočilo začasno shranjeno. Koliko časa bo sporočilo shranjeno, je odvisno od nastavitev operaterja in uporabnika.

Če je na telefonu shranjenih preveč SMS sporočil, mogoče ne boste mogli prejeti novih sporočil, zato izbrišite nekaj starih sporočil.

Ko naslovnik prejme sporočilo, vas bo telefon na to opozoril z zvokom (če je ta funkcija vklopljena in jo operater ponuja.)

Pisanje sporočil

V tem meniju lahko napišete sporočilo.

Vsak SMS lahko vsebuje do 640 angleških znakov; če želite začeti s pisanjem SMS sporočila, pritisnite “#” in spremenite jezik vnosa ali „*“ za vstavljanje simbolov. Pritisnite tipko C za izbor zadnjega vnesenega znaka, držite tipko C za izbris vsega napisanega. Pritisnite gumb Končaj, da se vrnete v stanje pripravljenosti, z gumboma gor in dol pa izberete znak ter pritisnite “select” (izberi) za potrditev.

Mobilni telefon podpira pošiljanje dolgih SMS sporočil. Če SMS preseže 140 angleških znakov, bo razdeljen na 2 ali več delov. SMS sporočilu lahko priložite sliko, zvonjenje ali animacijo, toda naslovnik takšnega sporočila ne bo sprejel, če omrežje in njegov telefon tega ne podpirajo.

SMS lahko pošljete številki, ki jo vnesete ali številki iz imenika. Če uporabljate dve SIM kartici lahko izberete iz katere kartice želite poslati sporočilo.

Nastavitve

Določite lahko nastavitve SMS sporočil na kartici SIM1 ali SIM2.

Profil: Če želite pošiljati SMS sporočila, morate najprej vnesti nastavitve omrežnega centra.

Splošne nastavitve

Povratnica: Omrežje vam bo sporočilo ali je naslovnik prejel SMS sporočilo in kdaj ga je prejel.

Odgovor: Omrežnemu terminalu lahko sporočite način odgovora. Funkcija je na voljo le, če jo podpira SMS center.

Stanje pomnilnika: Preglejte koliko pomnilnika za SMS sporočila je še na voljo na SIM kartici.

Pomnilnik: Izberete lahko ali naj se SMS sporočila shranjujejo na SIM kartico ali na telefon.

[MMS]

MMS sporočila vsebujejo besedilo, zvoke in fotografije. Če vaš operater te funkcije ne omogoča, je v meniju ne boste mogli izbrati. Če sporočilo vsebuje fotografije, jih bo telefon prilagodil, tako da bodo ustrezale velikosti zaslona.

Kakovost fotografij na zaslonu prejemnika je odvisna od njegovega telefona.

Pisanje sporočil

Prejemnik

- Dodaj številko – vstavite številko prejemnika.
- Dodaj E-mail – vstavite e-mail naslov prejemnika.

Kopija

- Dodaj številko - vstavite številko prejemnika.
- Dodaj E-mail – vstavite e-mail naslov prejemnika.

Tajna kopija

- Dodaj številko - vstavite številko prejemnika.
- Dodaj E-mail – vstavite e-mail naslov prejemnika.

Zadeva: spremenite lahko naslov MMS sporočila

Vsebina

Ko uredite MMS, pritisnite tipko OK in na voljo so vam naslednje možnosti v meniju:

- Končaj: končaj urejanje sporočila.
- Način vnosa: spremenite lahko zeleni način vnosa.
- Dodaj fotografijo: sporočilu dodajte fotografijo.
- Dodaj audio: sporočilu lahko dodate audio posnetek.
- Dodaj video: sporočilu lahko dodate video posnetek.
- Dodaj priponko: sporočilu lahko pripnete datoteko
- Dodaj stran spredaj: sporočilu lahko dodate stran spredaj
- Dodaj stran zadaj: sporočilu lahko dodate stran zadaj
- Dodaj zaznamek: sporočilu lahko dodate internetni zaznamek
- Predogled: predogled MMS sporočila.
- Čas predvajanja: izberete lahko čas predvajanja MMS sporočila.

Vzorci

Telefon ima 5 prednastavljenih vzorčnih MMS sporočil. Izberete lahko nastavitve Poglej, Podrobnosti, Napiši sporočilo po vzorcu in Nastavitve.

MMS nastavitve: v meniju lahko določite nekaj nastavitvev.

Pisanje sporočil:

- Način – omejen ali prost.
- Velikost fotografij – priložene fotografije lahko pomanjšate na velikosti: 160*120, 320*240.
- Podpis – funkcijo lahko vklopite ali izklopite
- Uredite lahko vsebino podpisa.

Pošiljanje:

- Veljavnost – Določite lahko čas, kako dolgo naj se sporočilo shrani v servisnem centru: 1h, 6h, 12h, 1dan, 1teden in max.
- Povratnica – funkcijo lahko vklopite ali izklopite.
- Potrdilo o branju – funkcijo lahko vklopite ali izklopite.
- Prioriteta - normalna, visoka ali nizka.
- Čas predvajanja: izberete lahko čas predvajanja MMS sporočila. Privzeto je 5 sekund, najdaljši čas pa je 60 sekund.
- Zamik dostavljanja – Izberete lahko ena ura, dvanajst ur, 24 ur ali takoj.

Dohodna sporočila:

- Domače omrežje – z zamikom, takoj ali zavrnjeno.
- Roaming – Za to velja enako kot za domače omrežje, izberete lahko domače, z zamikom ali zavrnjeno.
- Potrdilo o branju – na zahtevo, poslano ali ne poslano.
- Povratnica – vklopljena ali izklopljena.

Filter:

- Anonimno – dovoli ali zavrne
- Oglasi — dovoli ali zavrne.

Nastavitve strežnika: če uporabljate dve SIM kartici, lahko izberete posamezne nastavitve za SIM1 in SIM2. Ko izberete nastavitve lahko posamezno izberete:

- Aktiviraj profil
- Uredi profil

Stanje pomnilnika:

Vidite lahko koliko pomnilnika uporabljate, koliko je zasedenega, koliko pa še prostega.

[Pogovor]

V stanju pripravljenost izberite [Meni/Info/Pogovor] in odpre se Chat Room 1 (Pogovorno okno1) ali Chat Room 2 (Pogovorno okno2).

[E-Mail]

Pred uporabo morate določiti nastavitve v meniju "E-mail accounts" (E-mail računi). V tem meniju lahko sprejmete in pošiljate e-mail sporočila.

- Sprejemanje in pošiljanje: sprejmete ali pošljete lahko e-mail sporočila iz izbranega poštnega predala.

- Napiši e-mail: tukaj lahko urejate sporočila.
- Prejeto: prejeta e-mail sporočila.
- Poslano: poslana e-mail sporočila
- Vsa poslana: varnostna kopija poslanih e-mail sporočil
- Osnutki: osnutki e-mail sporočil.
- Izprazni poštni predal: izbrišete lahko sporočila v izbranem predalu, vključno s prejetimi, poslanimi sporočili in osnutki, izbrišete pa lahko tudi vsa sporočila na enkrat.
- Izbriši označena sporočila: izbrišete lahko vsa označena sporočila
- E-mail računi: ustvarite lahko nov račun ali pa se vpišete v obstoječega.
- Vzorci: uredite lahko vzorčno sporočilo, ki vsebuje pogoste fraze in vam olajša pisanje sporočila.

[Glasovna sporočila]

Te storitve ne morete uporabljati brez potrditve mobilnega operaterja.

6.2 Imenik

Telefon ima imenik, ki deluje kot rokovnik s poslovnimi vizitkami.

[Dodajanje kontakta]

Telefonske številke lahko shranite na telefon ali na SIM kartico.

[Skupine]

Ustvarite lahko pet skupin, ki jim izberete lastno sliko in način zvonjenja. Številke v posamezni skupini morajo biti predhodno shranjene v imeniku.

[Nastavitve]

- Stanje pomnilnika: pogledate lahko trenutno stanje pomnilnika za vnose v imenik na kartici SIM1, SIM2 in na spominu telefona. Zasedenost se izpiše v načinu „shranjeni vnosi / skupaj prostih mest“.
- Pomnilnik: Izberete lahko ali naj se številka shrani na SIM kartico ali na telefon.

[Slika klicatelja]

Izberete lahko sliko, ki se prikaže ob dohodnem klicu.

[Zvonjenje klicatelja]

Izberete lahko posebno zvonjenje.

6.3 Zgodovina

Če uporabljate dve SIM kartici lahko vidite zgodovino klicev posamično za kartico SIM1 in SIM2. Če uporabljate samo eno SIM kartico se prikaže zgodovina klicev.

Trajanje klica

- Trajanje zadnjega klica: ta funkcija vam pove trajanje zadnjega klica.
- Skupaj odhodno: ta funkcija vam pove skupen čas odhodnih klicev.
- Skupaj dohodno: ta funkcija vam pove skupen čas dohodnih klicev.

Cene klicev

Funkcija je na voljo le, če jo podpira operater.

6.4 Multimedija

[Fotoaparati]

S to funkcijo lahko uporabite vgrajen fotoaparati za fotografiranje. Objektiv se nahaja na zadnji strani telefona, zaslon pa deluje kot iskalo. Vse fotografije so v formatu JPG. Ko fotografije prenesete na računalnik, potrebujete za pregledovanje poseben program.

Opis možnosti:

Možnost	Opis
Fotografije	Pregledovanje shranjenih fotografij

Nastavitve fotoaparata	Zvok sprožilca: zvok 1, zvok 2, zvok 3 in izklop
	EV: EV-4 - EV+4
	Šum: 50Hz(privzeto), 60Hz
	Zamik: 5s, 10s, 15s ali izklop
	Zaporedno foto.: 1 posnetek , 3 posnetki, 5 posnetkov in izklop
Nastavitve fotografije	Velikost: 80*60,128*160,160*120,320*240,640*480.
	Kakovost: visoka, normalna, nizka
Izravnava beline	Samodejna, sonce, umetna svetloba, fluorescentna svetloba, oblačno
Način scene	Samodejno, noč
Učinki	Normalno, ČB, Sepia, Sepia zeleno, Sepia modro, obratno
Okvirji	Na voljo sta 2 možnosti
Pomnilnik	Telefon, pomnilniška kartica
Privzete nastavitve	Povrne privzete tovarniške nastavitve fotoaparata.

[Pregledovanje fotografij]

Vse fotografije, ki jih naredite, se shranijo v album.

[Video posnetku]

Pritisnite tipko OK in pričnite s snemanjem video posnetka. Dolžina snemanja je odvisna od omejitev in prostega pomnilnika.

[Urejanje fotografij]

V tem načinu lahko urejate fotografije, lahko jim spremenite velikost ali pa jih izrežete na velikost primerno za zaslon telefona.

[Audio predvajalnik]

Če želite prenesti glasbo, morate najprej vstaviti Micro SD pomnilniško kartico. Izklopite telefon, ga priključite na računalnik z USB kablom in računalnik bo zaznal novo strojno opremo ter ustvaril nov izmenljivi disk.

[Snemanje zvoka]

Izberite to možnost in pritisnite tipko "OK" za začetek snemanja zvoka.

[FM Radio]

Če vklopite možnost FM radio, se bo na zaslonu prikazala številka in ime radijske postaje (če je kakšna shranjena) in

frekvenca postaje. Če so postaje shranjene (največ 9 postaj) lahko izberete eno od shranjenih postaj ali pritisnete tipke 1-9 in začnete s predvajanjem ustrezne shranjene postaje.

[Ustvarjanje zvonjenja]

Telefon ima shranjene kratke melodije različnih instrumentov, ki jih lahko dodate profilom ali nastavite kot zvonjenje oziroma opozorilo na SMS sporočilo.

6.5 Zabava in igre

[Igre]

Telefon ima nekaj shranjenih iger. Za igranje sledite navodilom, ki jih vsebujejo igre.

Igra Motion

Nastavitve igre:

Določite lahko ISO vrednost, spremenite ozadje, spremenite glasbo, MP4 rotacijo, sliko, spremenite FM frekvenco ali utišate glasnost.

Nastavitve

- BGM: vključi ali izključi glasbo v ozadju.
- Zvočni učinki: vključi ali izključi audio.

6.6 Nastavitve

[Uporabniški profili]

Mobilni telefon ima več profilov v katerih lahko določite različne nastavitve za različne priložnosti in okoliščine.

V vsakem profilu lahko določite naslednje nastavitve:

- Nastavitve zvokov,
- Glasnost,
- Način opozoril,
- Tip zvonjenja,
- Dodatna opozorila,
- Način odgovarjanja.

Ko izberete nastavitve v posameznem profilu, izberite možnost "Activate" (aktiviraj) in "Select" (izberi), če želite uporabiti ta profil.

V stanju pripravljenosti pritisnite tipko #, če želite vključiti tihi način ter ponovno, za izklop.

[Način dve SIM kartici]

Vedno lahko izberete naslednje nastavitve v načinu uporabe dveh SIM kartic hkrati:

- Dve SIM kartici
- Samo SIM1
- Samo SIM2
- Letalo

[Nastavitve telefona]

V tem meniju lahko izberete ozadje, določite čas in jezik.

- Datum in čas: S to funkcijo lahko določite kraj, kjer se nahajate, način izpisa datuma in točen čas.
- Izklop ob času: S to funkcijo lahko določite čas, ko naj se telefon samodejno izklopi.
- Jezik: Izberete lahko enega od jezikov za prikaz menijev na zaslonu.
- Način vnosa: Izberete lahko enega od načinov vnosa glede na vaše navade uporabe.
- Značilnosti prikaza: Določite lahko meni stanja pripravljenosti kot ozadje, ohranjevalnik zaslona, pozdravno sporočilo, ali naj telefon prikazuje datum in čas ter vašo telefonsko številko, ime operaterja ter zgrešene klice in SMS sporočila.
- Pozdravno sporočilo: S to funkcijo lahko določite pozdravno sporočilo ob vklopu telefona.
- Bližnjice: S to funkcijo lahko določite bližnjice do možnosti v meniju. Ko določite bližnjice za smerne tipke, pritisnite ustrezno tipko za vstop v meni.
- Namenske tipke: s smernimi tipkami gor, dol, levo in desno lahko spreminjate vrednosti nastavitve.
- Samodejno posodabljanje datuma in časa: Telefon lahko samodejno posodobi datum in čas glede na časovno cono v kateri se nahajate, izberite "Activate" (aktiviraj).

- Nastavitev UART: S to nastavitvijo lahko izberete dostop iz računalnika do kartice SIM1 ali SIM2.
- Dodatne nastavitve: določite svetlost osvetlitve zaslona in čas osvetlitve.

Nastavitve klicanja

- Identiteta klicatelja: izberete lahko, da identiteto skrijete ali jo prikažete, ko kličete.
- Klic na čakanju: to funkcijo lahko vklopite ali izklopite. Klic na čakanju ali konferenčni klic ni na voljo, če ga omrežje ne podpira.
- Preusmeritev klica: funkcija je na voljo le, če jo omrežje podpira. S to funkcijo lahko preusmerite dohodne klice na drugo številko.

Črni seznam: to funkcijo lahko vklopite ali izklopite.

Samodejno ponovno klicanje: to funkcijo lahko vklopite ali izklopite. Če prvo samodejno ponovno klicanje ni uspelo, telefon poskusi še največ deset krat.

Hitro klicanje: to funkcijo lahko vklopite in izberete ustrezne številke za hitro klicanje. Če je funkcija aktivirana, pritisnite številko (2-9) na številčnici in začel se bo klic na shranjeno številko.

IP klicanje: Določite lahko do 3 IP klice. Istočasno lahko poteka le en IP klic na obeh karticah SIM1 in SIM2.

Zvok v ozadju:

Izberite med klicanjem: Če je funkcija izbrana, boste med klicem v ozadju slišali glasbo. Če je funkcija izključena jo lahko onemogočite.

Nastavitve predvajanja: Določite lahko glasnost in interval zaporednega predvajanja.

[Nastavitve omrežja]

V stanju pripravljenosti v načinu dveh SIM kartic lahko posebej izberete omrežje za kartici SIM1 in SIM2.

Izbira omrežja: Ponovno lahko iščete omrežje. Izberite zeleno omrežje in potrdite ali se želite prijaviti samodejno ali ročno.

Prednostno omrežje: izberete lahko prednostno omrežje za SIM kartici.

[Varnostne nastavitve]

V stanju pripravljenosti v načinu dveh SIM kartic lahko posebej določite PIN kodo ter omejitve pri dohodnih in odhodnih klicih na kartici SIM1 in SIM2.

Varnostne nastavitve SIM kartice (vključujejo štiri nastavitve):

- Zaklepanje SIM kartice: zaščito SIM kartice (PIN in PIN2 kodo) lahko vklopite ali izklopite. Če jo vklopite, morate vsakič, ko vklopite telefon, vnesti PIN kodo za vsako kartico SIM posebej.
- Omejeno klicanje: Funkcija je na voljo le, če jo podpira SIM kartica in vaš operater. Če jo vklopite, lahko iz telefona kličete le številke, ki so shranjene v seznamu dovoljenih števil. Če jo želite aktivirati, morate vnesti PIN kodo.
- Omejitev klicev: Omejite lahko vse ali samo nekatere klice. (funkcijo mora podpirati SIM kartica)
- Sprememba gesla

Geslo telefona: Funkcijo lahko vklopite ali izklopite. Geslo je lahko dolgo 4-8 števil, privzeto geslo pa je 1122. Lahko ga kadarkoli spremenite.

Samodejno zaklepanje tipkovnice: Funkcijo lahko vklopite ali izklopite.

Sprememba gesla: Privzeto geslo telefona "1122" lahko spremenite v 4-8-številčno geslo, ki si ga lažje zapomnite. Če je funkcija vklopljena, se bo na telefonu ob vklopu izpisalo "Phone locked" (telefon je zaklenjen). Če ga želite odkleniti, morate vnesti geslo in pritisnite tipko OK.

[Tovarniške nastavitve]

Vedno lahko povrnete privzete tovarniške nastavitve telefona. Geslo za povrnitev tovarniških nastavitvev je 1122.

6.7 Delo z internetom

S to funkcijo lahko dostopate do različnih storitev na internetu, na primer vremensko napoved, novice, finančne in ekonomske informacije ipd. Funkcijo mora podpirati operater.

[WAP]

Domača stran - Odpre spletno stran, ki ste jo izbrali kot domačo stran v nastavitvah.

Zadnje strani - Prikaže seznam zadnjih 10 strani, po katerih ste brskali.

Strani brez povezave - shranjene spletne strani.

Vnos naslova - Vnesite naslov spletne strani, ki jo želite odpreti.

Nastavitve

- Izberi SIM
- Uredi profil
- Aktiviraj profil
- Uredi profil
- Preimenuj profil
 - Domača stran - izberite spletno stran, ki naj se odpre ob zagonu.
 - Spletni račun - Izberite identiteto zelenega omrežja.
 - Tip povezave - Neprekinjena povezave, povezava na zahtevo in HTTP.
 - Uporabniško ime - Vaše uporabniško ime.
 - Geslo - Vaše geslo.
- Nastavitve brskanja - Izberete lahko ali naj se med brskanjem prikažejo slike in druge nastavitve.
- Servisna sporočila - Funkcijo lahko vključite ali izključite.
- Izbriši delovni pomnilnik - Če je v delovnem pomnilniku preveč podatkov, je brskanje lahko počasnejše.
- Pobriši piškotke - Izbrišite osebne podatke.

6.8 Organizator

[Koledar]

S to funkcijo lahko v koledar vnašate pomembne dogodke v koledar in si določite budilko. Označite datum, kamor želite shraniti dogodek, trenutni datum bo označen zeleno.

[Naloge]

V tem meniju imate možnosti Ustvari beležko, Brskanje, Dodaj, Uredi, Izbriši, Izbriši vse in Pošlji beležke. Če ste za beležko izbrali alarm, bo telefon zvonil, ko pride izbran čas in prikazal beležko.

[Alarm]

Format časa v alarmu je enak kot izbran format časa v uri telefona. Tudi če je telefon izklopljen, alarm še vedno deluje, če je na voljo dovolj baterije. Ob izbranem času, telefon zvonil in prikaže trenutni čas, datum in beležko. Izberite Stop in prekličite alarm ali Sleep (spanje) za pavzo - zvonjenje se bo ponovilo čez 4 minute.

[Kalkulator]

- Pritisnite tipko gor za znak "+", tipko dol za znak "-", tipko levo za znak "x" in tipko desno za znak "÷";
- Pritisnite tipko C za izbris zadnje številke ali zadnjega rezultata; držite tipko C za izbris celotnega števila ali celotnega rezultata;
- Pritisnite tipko "OK" za pridobitev rezultata.

[Svetovna ura]

S tipkama levo in desno se pomikajte med različnimi urami glede na časovne cone in kraje, ki se nahajajo v njih.

[Bralnik elektronskih knjig]

V stanju pripravljenosti izberite [Meni/Dodatki/Bralnik elektronskih knjig]. Ko aktivirate funkcijo, se prikaže elektronska knjiga. Če na telefonu ni elektronskih knjig, izberite možnost Počisti knjižno polico ali Globalne nastavitve.

[Bluetooth]

Mobilni telefon podpira funkcijo Bluetooth. Z brezžično Bluetooth tehnologijo lahko vzpostavite brezžično povezavo z drugimi kompatibilnimi napravami kot so mobilni telefoni, računalnik, slušalka, naprava za telefoniranje v avtu, ipd. S to funkcijo lahko pošiljate fotografije, video posnetke, audio posnetke, kontaktne informacije in beležke. Vzpostavite lahko tudi brezžično povezavo z računalnikom in prenašate datoteke na računalnik ter se povežete s spletom.

6.9 Upravljaec datotek

Upravlajte lahko s fotografijami, MP3 datotekami in mapami.

[Telefon] - Izbran pomnilnik je telefon.

[Odpri]: Odprete lahko audio posnetke, fotografije, svojo glasbo in mapo z video posnetki.

Prejete datoteke

Audio— mapa z audio datotekami

- Predvajaj: Predvajanje izbrano datoteko.
- Pošlji: Audio datoteko lahko pošljete v profil ali po SMS, MMS ali e-mail sporočilu.
- Podrobnosti: Vidite lahko datum nastanka in velikost datoteke.
- Preimenuj: Preimenujte datoteko.

Slike — mapa s slikami

- Ogled: Ogled trenutne slike.
- Pošlji: Sliko lahko pošljete ohranjevalniku zaslona, pozdravni animaciji in imeniku ali pa jo pošljete z MMS ali SMS sporočilom.
- Podrobnosti: Vidite lahko datum nastanka in velikost datoteke.
- Preimenuj: Preimenujte datoteko.

Moja glasba — mapa z MP3 datotekami

- Predvajaj: Predvaja trenutno MP3 datoteko.
- Pošlji: Glasbeno datoteko lahko pošljete v profil ali z SMS oz. MMS sporočilom.
- Podrobnosti: Vidite lahko datum nastanka in velikost datoteke.
- Preimenuj: Preimenujte datoteko.

Fotografije — mapa s fotografijami

- Ogled: Oglejte si trenutno fotografijo.
- Urejanje: Odpre se vmesnik za urejanje fotografij.
- Pošlji: Fotografijo lahko pošljete v ohranjevalnik zaslona, pozdravno sporočilo, imenik ali ga pošljete po SMS, MMS ali e-mail sporočilu.
- Podrobnosti: Vidite lahko datum nastanka in velikost datoteke.
- Preimenuj: Preimenujte datoteko.

Video — mapa z video posnetki

- Predvajaj: Predvaja trenutni video posnetek.
- Pošlji: Video posnetek lahko pošljete v imenik, pozdravno animacijo ali po MMS in e-mail sporočilu.
- Podrobnosti: Vidite lahko datum nastanka in velikost datoteke.
- Preimenuj: Preimenujte datoteko.
- Kopiraj: Datoteko lahko prenesete v mapo Audio, Slike, Fotografije, Moja glasba, Video ali izbrano mapo.
- Premakni: Datoteko lahko premaknete v mapo Audio, Slike, Fotografije, Moja glasba, Video ali izbrano mapo.
- Izbriši: Izbrišete lahko trenutni posnetek.
- Izbriši vse datoteke: Izbriše vse datoteke v vseh mapah.
- Uredi: Datoteke lahko uredite po imenu, tipu, času nastanka, velikosti ali izberete "None" (Ni urejeno).
- Ustvari mapo: V glavni mapi lahko ustvarite novo mapo, kamor lahko shranite datoteke.

7. USB

Opozorila pred uporabo

- USB napravo vedno priključite in izključite pravilno, kot zahtevajo navodila.
- Nikoli ne formatirajte mobilnega pomnilnika na telefonu z Windows vmesnikom za formatiranje; to lahko pomnilnik močno poškoduje.

8. Dodatek I.

Odpravljanje težav

Težava	Razlog
Telefona ni mogoče vklopiti	Je baterija dovolj napolnjena? Je baterija vstavljena pravilno?
Telefon ne prepozna SIM kartice	SIM kartica je umazana, očistite jo. Ponovno vstavite SIM kartico. SIM kartica je poškodovana. Zamenjajte jo.
Signal je slab	Preverite indikator signala na zaslonu. Če ima štiri črtice, je signal zelo močen; če ima manj kot eno črtico, je signal zelo šibek.
Klicanje ni mogoče	Morda imate vklopljeno možnost "Skrij identiteto klicatelja", operater pa tega ne podpira. Okrog vas so močne interference. Morda je vklopljena funkcija omejevanja klicev. Morda imate vklopljeni dve liniji, vaš operater pa tega ne podpira.
baterije ni mogoče napolniti	Baterija se lahko preveč izprazni; zato se ne polni, dokler ni priklopljena dalj časa. Zmogljivost baterije se je s časom poslabšala.
Ni se mogoče prijaviti v omrežje	Prešibek signal ali močne interference. Je SIM kartica vstavljena pravilno? Ima SIM kartica slab kontakt ali je poškodovana? Če je poškodovana, Se obrnite na operaterja, naj jo zamenja.

Narejene fotografije so pretemne	Poglejte ali je izbrana svetlost fotografij prenizka. Preverite ali je okolje pretemno.
Narejene fotografije so nejasne	Preverite ali se motivi, ki jih fotografirate, premikajo. Preverite ali telefon pri fotografiranju rahlo tresete.
Narejene fotografije so popačene	Motiv, ki ga fotografirate, je preblizu objektivu.
Menija storitev ni mogoče odpreti.	SIM kartica morda ne podpira storitev.
Na zaslonu se prikaže le del fotografije v stanju pripravljenosti	Morda je fotografije prevelika, priporočena velikost je 128*160.

9. Dodatek II.

Kratice

SMS	Kratko besedilno sporočilo
SIM	Identifikacijska kartica uporabnika
GSM	Globalni sistem za mobilno komunikacijo
PIN	Osebna identifikacijska številka

PUK	Koda za odblokiranje številke PIN
IMEI	Mednarodna identifikacija mobilne opreme
MMS	Multimedijsko sporočilo
Kartica 1	Glavna kartica, vstavljena v režo SIM1
Kartica 2	Podrejena kartica, vstavljena v režo SIM2

10. Dodatek III.

Opozorila o uporabi opreme

Baterija

- Novo baterijo ali baterijo, ki jo dalj časa niste uporabljali, morate polniti vsaj 12 ur.
- Druge, neizvirne baterije lahko poškodujejo vaš telefon! Pride lahko do kratkega stika, ki povzroči eksplozijo, ogenj ali poškodbe!
- Za lastno varnost ter za zaščito okolja baterij ne odlagajte v gospodinjske odpadke, temveč v za to namenjena zbirna mesta.

Polnilec

- Polnilca ne vstavite v telefon, če v njem ni baterije, sam lahko telefon na tak način poškodujete.
- Polnilec vedno uporabite na suhem mestu v zaprtem prostoru; če pride polnilec med polnjenjem v stik s tekočino lahko pride do eksplozije, ognja ali poškodb!
- Vedno uporabljajte izvorni polnilec proizvajalca, da s tem preprečite eksplozije, požar, poškodbe, itd.!

USB

- USB kabel vstavite, ko je telefon izklopljen ali pa v meniju izberite možnost "Pomnilniška enota", kjer lahko telefon uporabite kot izmenljivi disk.
- Vedno uporabljajte izvorni USB kabel proizvajalca, drugače lahko poškodujete telefon in računalnik.

Micro SD pomnilniška kartica

Priporočamo uporabo preverjene Micro SD pomnilniške kartice, saj lahko nepreverjeni izdelki poškodujejo režo za kartice.

Pooblašчени distributer:



EUROVISION, d.o.o.

Pot k sejmišču 30

SI - 1231 Ljubljana

T: 01 564 22 33

F: 01 564 22 31

E: info@eurovision.si

S: www.eurovision.si



GENERAL MOBILE